

QTP-M 1X26...42

QUICKTRONIC-M | EVG für ringförmige LL 16 mm



Anwendungsgebiete

- Notbeleuchtungsanlagen gem. EN 50172 / DIN VDE 0108-100
- Öffentliche Gebäude
- Sporthallen und Fabriken
- Breiter Anwendungsbereich

Produktvorteile

- Lange Lampenlebensdauer
- Hohe Schaltfestigkeit
- Perfekter Lampenwarmstart für Anwendungen mit Bewegungsmelder
- Unabhängige Installationen durch optionale Kabelklammer für K2- und K3-Gehäuse
- VDE/VDE EMV-zertifiziertes System

Produkteigenschaften

- Versorgungsspannung: 220...240 V
- Netzspannung: 198...264 V
- Lampenstart mit optimaler Wendelvorheizung
- Energie-Effizienz-Index EEI: A2
- Automatische Sicherheitsabschaltung bei Lampendefekt und am Lampenlebensende (EoL T.2)
- Lampenbetrieb: nach EN 60929
- Sicherheit: nach EN 61347-2-3

Technische Daten

Elektrische Daten

Eingangsspannung	198...264 V
Netzstrom	0.20 A
Nennspannung	220...240 V
Netzfrequenz	50...60 Hz
DC-Spannung	176...276 V
Betriebsfrequenz	47 kHz ¹⁾
Max. Anz. EVG an Sicherungsautomat 10 A	17 ²⁾
Max. Anz. EVG an Sicherungsautomat 16 A	28 ²⁾

¹⁾ Ca.

²⁾ Typ B

Lichttechnische Daten

Startzeit	1.0 s
-----------	-------

Abmessungen & Gewicht

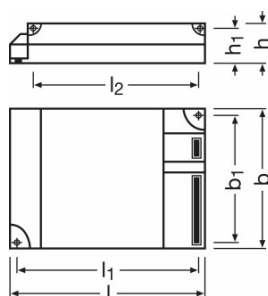

Länge	103.0 mm
Breite	67.0 mm
Höhe	31.0 mm
Lochmaßabstand Länge	94.0 mm
Produktgewicht	147.00 g
Leitungsquerschnitt ausgangsseitig	0.5...1.5 mm ²
Leitungsquerschnitt eingangsseitig	0.5...1.5 mm ²

Temperaturen

Umgebungstemperaturbereich	-20...+50 °C
----------------------------	--------------

Lebensdauer

Produktdatenblatt

EVG Lebensdauer	50000 h ¹⁾
------------------------	-----------------------

¹⁾ Bei tcase = 75°C am Tc-Punkt / 10 % Ausfallrate

Zusätzliche Produktdaten

Anmerkung zum Produkt	Kombination mit Zugentlastung möglich - siehe Kapitel EVG-Zubehör – Zugentlastung
------------------------------	---

Einsatzmöglichkeiten

Dimmbar	Nein
Geeignet für Leuchten mit Schutzklasse	I / II
Sicherheitsabschaltung bei Lampen-EOL	EOL T.2

Zertifikate & Standards

Prüfzeichen - Zulassung	VDE / VDE-EMC / ENEC 10 / GOST / RCM
EEL – Energieeffizienzklasse	A2
Normen	Gemäß EN 61347-2-3/Gemäß EN 60929/Gemäß EN 55015:2006 + A1:2007/Gemäß EN 61000-3-2/Gemäß EN 61547



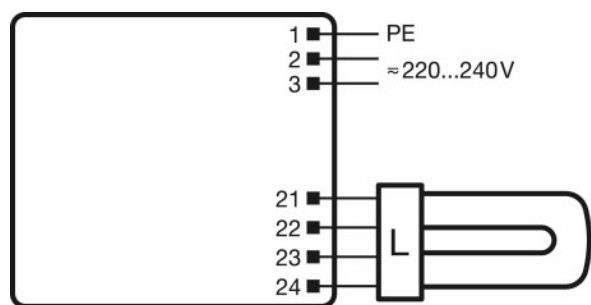











Wiring Diagram



Verdrahtungsplan

Downloads

Produktdatenblatt

Datei	
	Anhang TI ATI QTP-M 1X26-42 (GB)
	Zertifikate EMC-Marks approval QTP-M
	Zertifikate EMC-Marks approval QT-M
	Zertifikate ENEC-Marks approval QT-M
	Zertifikate INOTEC
	Zertifikate ENEC-VDE-Marks approval
	Zertifikate CEAG
	Zertifikate Hersteller-Erklärung LampenEVG-Kombinationen Schalthäufigkeit
	Zertifikate VDE Quality Tested Simplified luminaire approbation
	Zertifikate VDE-EMC-Certificate QT-M
	Konformitätserklärungen Declaration of conformity QT-M
	Konformitätserklärungen Declaration of conformity QTP-M
	Installationshinweise Technical guide - ECGs for T5-lamps
	CAD Daten 3-dim QTP-M 1X26-42
	CAD Daten 3-dim QTP-M 1X26-42

Verpackungsinformationen

Produkt-Code	Produkt-Bezeichnung	Verpackungseinheit	Abmessungen (Höhe x Breite x Länge)	Volumen	Gewicht brutto
4008321329134	QTP-M 1X26...42	Versandschachtel 20	230 mm x 102 mm x 360 mm	8.45 dm ³	2986.00 g

Die genannten Produktnummern beschreiben die kleinste bestellbare Mengeneinheit. Eine Versandeinheit kann mehrere Einzelprodukte beinhalten. Als Bestellmenge verwenden Sie bitte das Ein- oder Mehrfache einer Versandeinheit.

Haftungsausschluss

Änderungen und Irrtümer vorbehalten. Vergewissern Sie sich, dass Sie immer den neuesten Stand verwenden.

QTP-M 1X26...42

QUICKTRONIC-M | EVG für ringförmige LL 16 mm

Produkt-Bezeichnung	Lampengruppe	Benennungsleistung + Verlustleistung	Nennstrom	Licht- strom bei 25°C	Anzahl Brennstelle n	Lichtstrom bei 35°C
QTP-M 1x26-42	DULUX D/E 26 W	27.00 W	0.12 A	1750 lm	1	
	DULUX D/E 26 W XT	27.00 W	0.12 A	1750 lm	1	
	DULUX F 18 W	19.00 W	0.09 A		1	1050 lm
	DULUX F 24 W	25.00 W	0.12 A		1	1650 lm
	DULUX F 36 W	35.00 W	0.16 A		1	2700 lm
	DULUX L 18 W	18.00 W	0.09 A		1	1150 lm
	DULUX L 18 W XT	18.00 W	0.09 A		1	1150 lm
	DULUX L 24 W	25.00 W	0.12 A		1	1750 lm
	DULUX L 24 W XT	25.00 W	0.12 A		1	1750 lm
	DULUX L 36 W	35.00 W	0.16 A		1	2800 lm
	DULUX L 36 W XT	35.00 W	0.16 A		1	2800 lm
	DULUX L 40 W	43.00 W	0.19 A		1	3500 lm
	DULUX L 40 W CONSTANT	43.00 W	0.19 A		1	3500 lm
	DULUX T/E 26 W	27.00 W	0.12 A	1750 lm	1	
	DULUX T/E 26 W CONSTANT	27.00 W	0.12 A	1750 lm	1	
	DULUX T/E 32 W	35.00 W	0.16 A	2400 lm	1	
	DULUX T/E 32 W CONSTANT	35.00 W	0.16 A	2400 lm	1	
	DULUX T/E 32 W XT	35.00 W	0.16 A	2400 lm	1	

Produktdatenblatt

Produkt-Bezeichnung	Lampengruppe	Benennungsleistung + Verlustleistung	Nennstrom	Licht- strom bei 25°C	Anzahl Brennstelle n	Lichtstrom bei 35°C
	DULUX T/E 42 W	46.00 W	0.20 A	3200 lm	1	
	DULUX T/E 42 W CONSTANT	46.00 W	0.20 A	3200 lm	1	
	FC 22 W	25.00 W	0.12 A		1	1800 lm
	FC 40 W	43.00 W	0.19 A		1	3200 lm
	HO 24 W	25.00 W	0.12 A		1	1750 lm
	HO 24 W CONSTANT	25.00 W	0.12 A		1	1900 lm
	HO 39 W	41.00 W	0.18 A		1	3100 lm
	HO 39 W CONSTANT	41.00 W	0.18 A		1	3300 lm
	L 18 W	19.00 W	0.10 A		1	1350 lm
	L 18 W XT	19.00 W	0.10 A		1	1350 lm
	L 18 W XXT	19.00 W	0.10 A		1	1350 lm
	L 36 W	35.00 W	0.16 A		1	3350 lm