

## QTi DALI 2X58 DIM

QUICKTRONIC INTELLIGENT DALI DIM T8 | EVG dimmbar DALI für LL 26 mm



### Anwendungsgebiete

- Für Einsatz in Notbeleuchtungsanlagen gem. EN 50172 / DIN VDE 0108-100 geeignet
- Einbau in Notbeleuchtungsanlagen gemäß IEC 61347-2-3, Anhang J
- Industrie
- Großraumbüros, Korridore oder Lagerräume
- Öffentliche Gebäude
- Sporthallen und Fabriken
- Lichtbänder
- Geeignet für Leuchten der Schutzklasse I

### Produktvorteile

- System+ Garantie verfügbar
- Einfache Leuchtenintegration dank gleicher Gerätegröße wie DALI GI EVG
- TouchDIM-Funktion für einfaches und kostengünstiges Dimmen mehrerer EVGs
- Gleicher Lichtstrom bei Gleich- und Wechselspannung
- Dimmen von Amalgamlampen ohne Flimmern oder Lebensdauerverkürzung
- Automatische Wiedereinschaltung nach Lampenwechsel
- Keine neuen Approbationen notwendig

### DALI Produkteigenschaften

- Ansteuerung über DALI-Schnittstelle
- Einhaltung des DALI Standards nach IEC 60929 und IEC 62386
- Steuereingang überspannungsfest und verpolungssicher (OSRAM-EVG)



### Touch DIM- und Touch DIM Sensor-Funktion

- Manueller Dimmbetrieb ohne Steuergerät mit Standard-Installationstaster
- Inklusive Memory-Funktion (Doppelklick) und Softstart

---

### Produkteigenschaften

- Corridor-Funktion für direkten Anschluss des EVG an handelsübliche Bewegungsmelder
- Corridor-Funktion mit voreingestelltem Licht-Programm
- TouchDIM-Funktion für freie Parametrisierung des Lichtwertes und der Einschaltzeit
- Fit for SMART GRID für Rückmeldung der aufgenommen Netzleistung und Lampenbetriebsstunden
- Fit for Emergency-Funktion für automatische Erkennung von Notlichtbetrieb durch EVG
- Sehr niedriger Standby-Leistungsverbrauch: < 0,2 W (A1 BAT)
- Lebensdauer: bis zu 100.000 h (bei  $T_c = 65$  °C, max. 10 % Ausfallrate)
- Sehr hohe Schaltfestigkeit: bis zu 300.000
- Dimmbereich: 1...100 % (3...100 % mit Kompaktleuchtstofflampe)
- POWER2LAMP-Funktion für optimale Anpassung der EVG-Leistung auf die Lampe während Lampenlebensdauer
- Netzfrequenz: 0 Hz, 50...60 Hz, pulsierender AC

## Technische Daten

### Elektrische Daten

Nennspannung	220...240 V
Netzfrequenz	50...60 Hz
DC-Spannung	154...276 V
Betriebsfrequenz	46...120 kHz

### Lichttechnische Daten

Startzeit	0.6 s <sup>1)</sup>
-----------	---------------------

<sup>1)</sup> Optimaler Warmstart

### Abmessungen & Gewicht

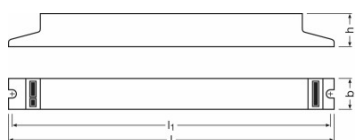

Länge	423.0 mm
Breite	30.0 mm
Höhe	21.0 mm
Lochmaßabstand Länge	415.0 mm
Produktgewicht	370.00 g
Abisolierlänge eingangsseitig	8.0...9.0 mm <sup>1)</sup>
Abisolierlänge ausgangseitig	8.0...9.0 mm <sup>1)</sup>

<sup>1)</sup> Combi-Wiring

### Temperaturen

Umgebungstemperaturbereich	-20...+50 °C
----------------------------	--------------

### Einsatzmöglichkeiten

DIM-Schnittstelle	DALI / Touch DIM / Touch DIM Sensor
Dimmbereich	1...100 % <sup>1)</sup>
Dimmbar	Ja
Überlastschutz	Ja

# Produktdatenblatt

<b>Übertemperaturschutz</b>	Ja
<b>Geeignet für Leuchten mit Schutzklasse</b>	I
<b>Sicherheitsabschaltung bei Lampen-EOL</b>	EOL T.2

<sup>1)</sup> Lichtstrom

## Zertifikate & Standards

<b>Prüfzeichen - Zulassung</b>	VDE / VDE-EMC / ENEC 10 / EL / GOST / RCM / CCC
<b>EEL – Energieeffizienzklasse</b>	A1 BAT
<b>Normen</b>	Gemäß EN 61347-2-3/Gemäß EN 60929/Gemäß EN 55015:2006 + A1:2007/Gemäß EN 61000-3-2/Gemäß EN 61547

## Wiring Diagram

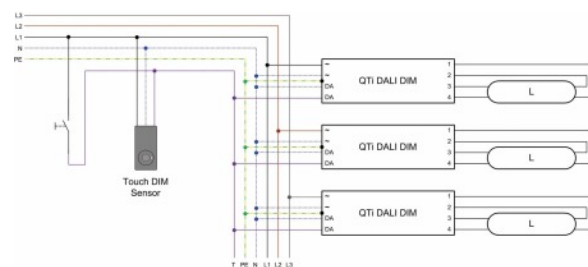
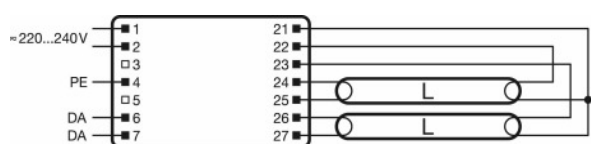

Verdrahtungsplan

Verdrahtungsplan



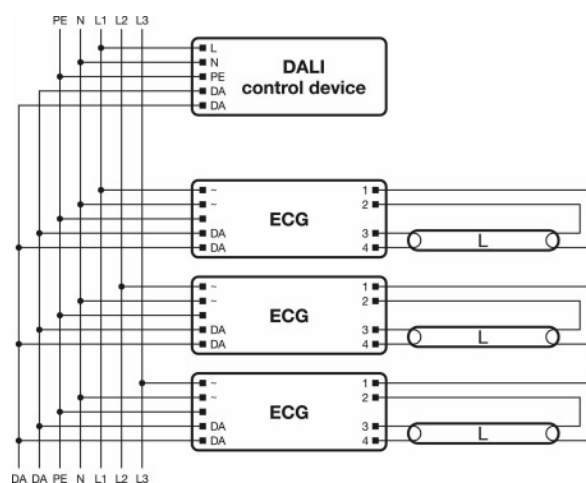
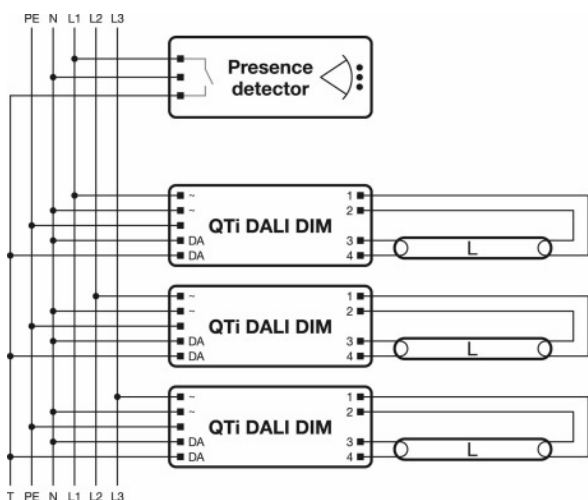







# Produktdatenblatt



Verdrahtungsplan







Verdrahtungsplan

## Downloads

Datei	
	Anhang TI ATI QT i DALI 2x58 DIM (G+GB)
	Anhang TI Frequent switching Quicktronic
	Anhang TI ECG lifetime - QUICKTRONIC (DALI) DIM
	Zertifikate INOTEC
	Zertifikate ENECVDE-Marks approval
	Zertifikate Hersteller-Erklärung Einbrennen von Leuchtstofflampen
	Zertifikate Manufacturer's declaration Low stand-by
	Zertifikate Manufacturer's declaration EN 55015:2006+A1:2007 (300 MHz)
	Zertifikate Hersteller-Erklärung LampenEVG-Kombinationen Schalthäufigkeit
	Zertifikate Manufacturer's declaration Additional hints
	Zertifikate VDE-EMC-CERTIFICATE QT i DALI DIM
Konformitätserklärungen	

## Produktdatenblatt

---

	Declaration of conformity
	Installationshinweise Technical application guide QUICKTRONIC Intelligent DALI DIM (DE)
	CAD Daten 3-dim 423x30x21 1881282
	CAD Daten 3-dim 423x30x21 1881282
	CAD Daten 3-dim 423x30x21 1881282
	CAD-Daten PDF 423x30x21 1881282

---

### Verpackungsinformationen

Produkt-Code	Produkt-Bezeichnung	Verpackungseinheit	Abmessungen (Höhe x Breite x Länge)	Volumen	Gewicht brutto
4050300870847	QTi DALI 2X58 DIM	Versandschachtel 20	163 mm x 98 mm x 455 mm	7.27 dm <sup>3</sup>	7640.00 g

---

Die genannten Produktnummern beschreiben die kleinste bestellbare Mengeneinheit. Eine Versandeinheit kann mehrere Einzelprodukte beinhalten. Als Bestellmenge verwenden Sie bitte das Ein- oder Mehrfache einer Versandeinheit.

---

### Referenzen / Verweise

Mehr Information zur Systemgarantie und die gesamten Garantiebedingungen finden Sie im Internet unter  
▶ [www.osram.de/systemgarantie](http://www.osram.de/systemgarantie)

---

### Haftungsausschluss

Änderungen und Irrtümer vorbehalten. Vergewissern Sie sich, dass Sie immer den neuesten Stand verwenden.

---

## QTi DALI 2X58 DIM

QUICKTRONIC INTELLIGENT DALI DIM T8 | EVG dimmbar DALI für LL 26 mm

Produkt-Bezeichnung	Lampengruppe	Benennungsleistung + Verlustleistung	Nennstrom	Lichtstrom bei 35°C	Anzahl Brennstelle n
QTi DALI 2x58 DIM	L 58 W	108.00 W	0.47 A	5000 lm	2
	L 58 W XT	108.00 W	0.47 A	5000 lm	2
	L 58 W XXT	108.00 W	0.47 A	5000 lm	2